



高清美系列LED小间距产品简介





产品特点

- 单元重量仅5.8KG，轻便；成品箱体厚度仅为43.5mm, 占用安装空间小
- 箱体高精度CNC加工，精度0.05mm以内，轻松实现无缝拼接
- 模组、电源、接收卡全前维护设计，拼装拆卸非常容易
- 单元箱体标准比例16：9，可轻松拼接分辨率为2K、4K、8K高清大屏
- 采用高灰阶驱动IC+高位阶控制系统，显著提升图像质量，暗部纹理清晰
- 抗干扰，电磁兼容性好，辐射低，达到CLASS A 电磁辐射标准
- 采用动态扫描，刷新频率大于3840Hz以上，将图像信息准确清晰地还原
- 箱体接线软硬连接兼容设计，双电源、双接收卡备份，更稳定



无缝拼接



高对比度



色域广，还原自然色彩



色彩准确，亮度均匀



单点亮度与色度校正技术



拼装拆卸简单



可控性亮度调节



轻薄，占用空间小



超高刷新频率



电源、接收卡双备份



低功耗，更环保



16 bit高灰度



人体工程学设计，单元箱体比例16：9

- 高平整度，高散热性：压铸铝箱体材质，独特的散热设计，确保产品安全稳定运行
- 箱体模块化设计，同一款箱体可兼容6款不同间距产品；
- 160°/160°超宽视角，观看无死角无偏色；
- 箱体间采用连接片及锁扣快速拼接
- 接收卡采用高度集成模组设计（无排线双触点连接），极大提高了快捷性和稳定性

箱体结构示意图

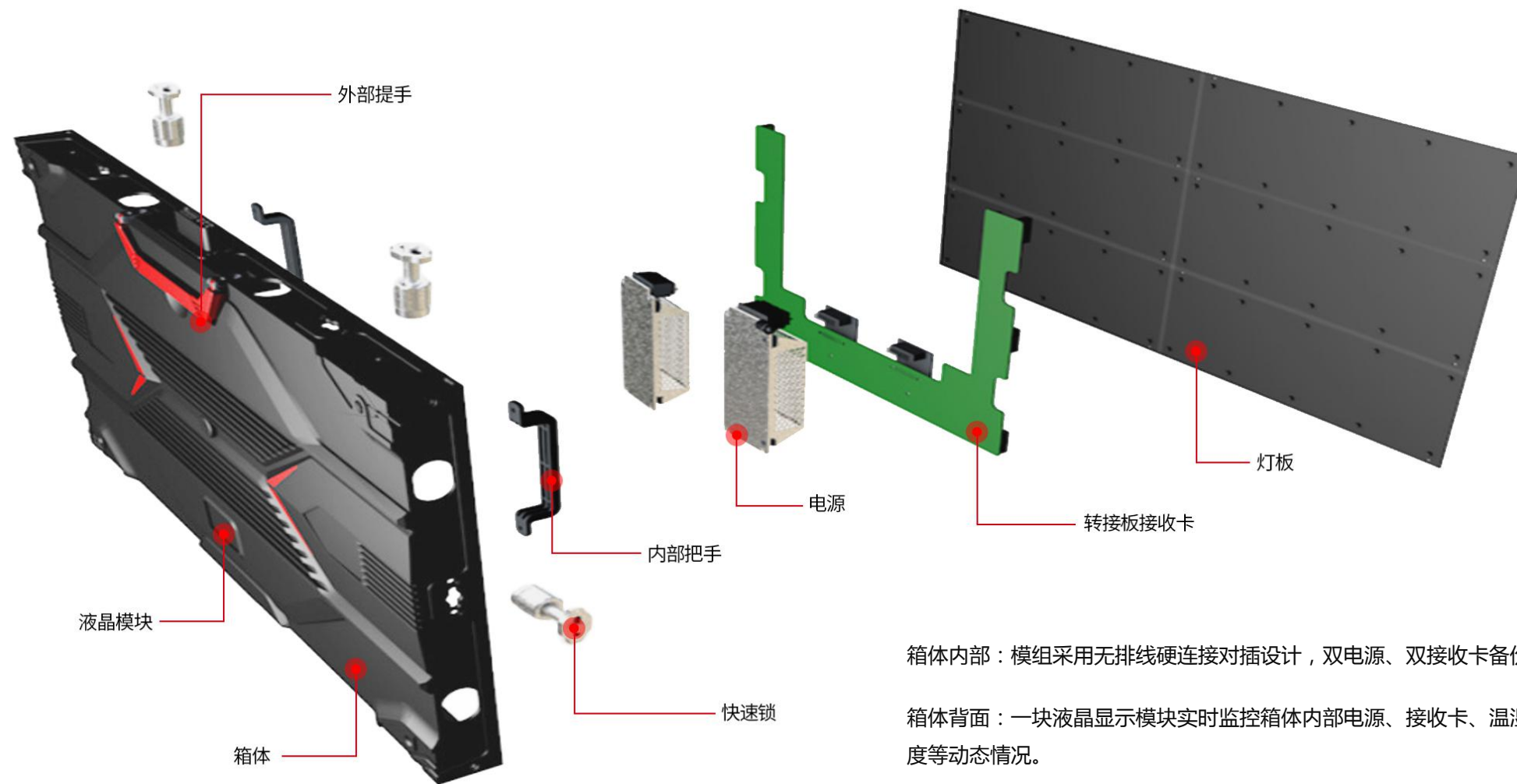

技术参数

项目	型号					
像素间距	2.53mm	1.9mm	1.583mm	1.461mm	1.266mm	0.95mm
模组尺寸	304x114mm					
模组分辨率	120点x45点	160点x60点	192点x72点	280点x78点	240点x90点	320点x120点
箱体像素分辨率 (W) X (H)	240点x135点 SMD2121	320点x180点 SMD1515	384点x216点 SMD1010	416点x234点 SMD1010	480点x270点 SMD1010或 0808	640点x360点 SMD0606
显示亮度	300--800cd/m ²					
扫描方式	1/15扫	1/20扫	1/24扫	1/26扫	1/30扫	1/30扫
灰度等级	16bit					
色温	3000-12000K(可自定义要求)					

拼接分辨率预览表

拼接方式	P2.53	P1.9	P1.58	P1.27	P0.95
1x1	240x135	320x180	384x216	480x270	640x360
2x2	480x270	640x360	768x432	960x540	1280x720
3x3	720x405	960x540	1152x648	1440x810	1920x1080
4x4	960x540	1280x720	1536x864	1920x1080	2560x1440
5x5	1200x675	1600x900	1920x1080	2400x1350	3200x1800
6x6	1440x810	1920x1080	2304x1296	2880x1620	3840x2160
7x7	1680x945	2240x1260	2688x1512	3360x1890	4480x2520
8x8	1920x1080	2560x1440	3072x1728	3840x2160	5120x2880
9x9	2160x1215	2880x1620	3456x1944	4320x2430	5760x3240
10x10	2400x1350	3200x1800	3840x2160	4800x2700	6400x3600
11x11	2640x1485	3520x1980	4224x2376	5280x2970	7040x3960
12x12	2880x1620	3840x2160	4608x2592	5760x3240	7680x4320

可轻松拼接分辨率为 **Full HD**、**4K**、**8K** 等高清大屏

全前维护设计

- 箱体、模组、电源、接收卡、转接板全前维护设计，只需一块气吸工具轻松拆卸任意模组。

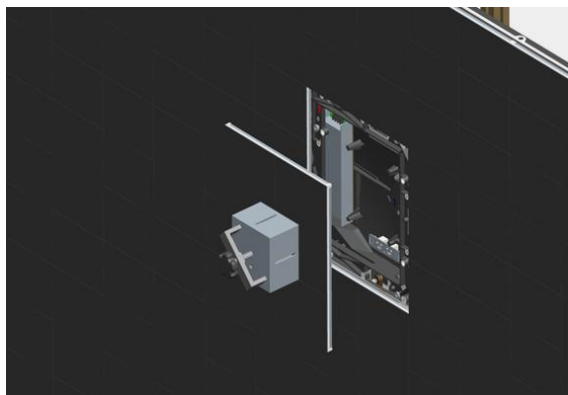

抗干扰电磁兼容

- 灯板PCB电路设计，符合CLASS A标准；
- 通讯线，视频采集线，采用屏蔽材料；
- 单元箱体整个屏体与安装金属结构相连，做到整屏屏蔽。

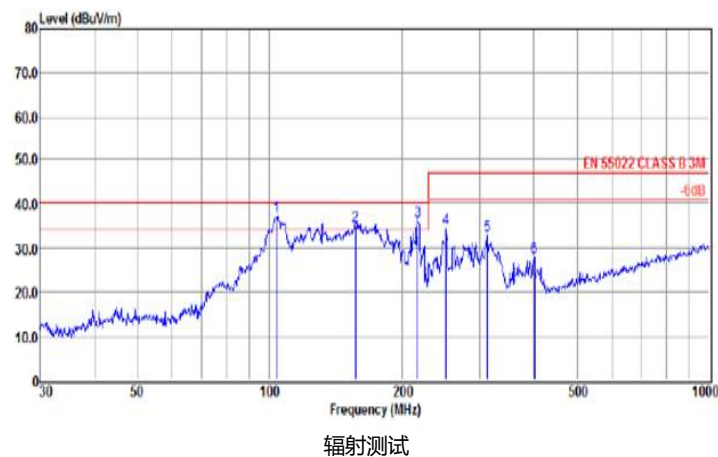

电源、接收卡双备份

- 双接收卡备份，避免接收卡故障时屏体停止工作，提高稳定性；
- 均流双电源备份设计，供电更安全更可靠。



接线软硬连接兼容设计

- 无线硬连接技术及接口备份功能，减少箱体间的线材连接，省工省钱。



- 可选择箱体内部走线方式，成本更低

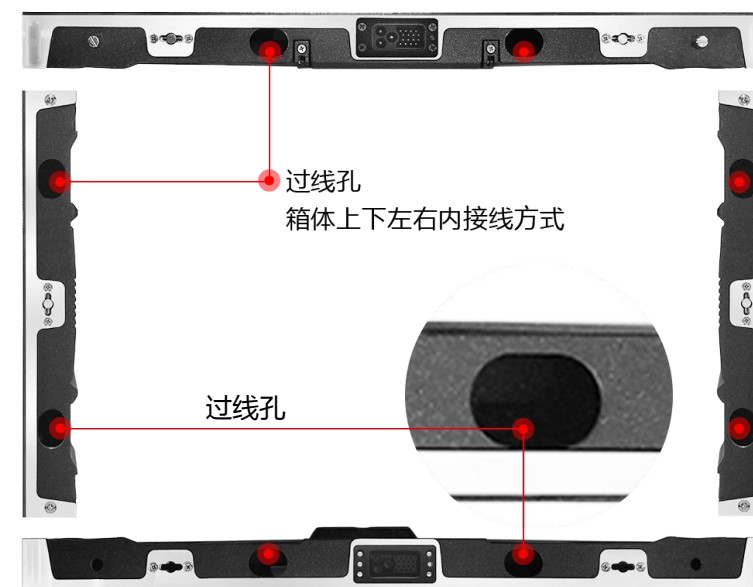



50000hrs 超长使用寿命

- 如不考虑其他故障，LED的寿命表现为它的光衰，随着LED的的点亮时间，亮度变暗直至熄灭；
- 不同的温度会使LED的寿命不同，温度越高寿命越短；
- LED灯具具有10万小时的典型使用寿命，远远高于传统显示背光光源和灯泡，即使是频繁的开关，也不会影响到使用寿命。

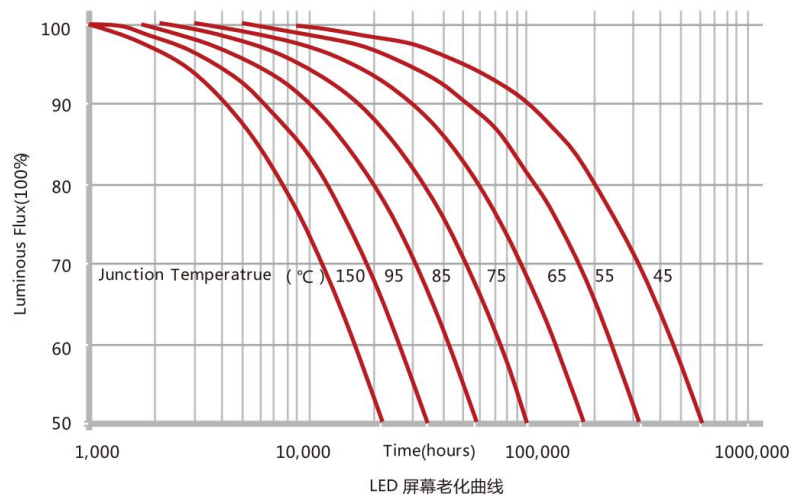

单点亮度及色度矫正

- 专业单点亮度及单点色度矫正系统，并非整屏校正，其精度高，效果最好，颜色均匀（X，Y色坐标） $< \pm 0.003$ （6500K白平衡条件下）；
- 将呈离散分布的同批同档LED，进行色坐标变换校正技术，使得显示屏播放的视频颜色在PAL或者NTSC制式之内，因此，完全能够适合人眼视觉习惯，真实还原自然界颜色。

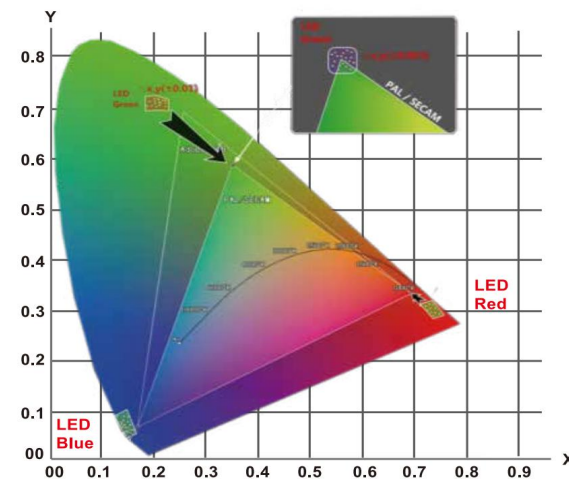

HDR 超画质显示技术

- HDR标准的BT.2020色域要远超过现有的SDR色域，能够显示更加丰富的颜色范围，对于整个影像在色彩层次与过渡方面的增强起到了关键作用；
- HDR的意义除接近还原真实的画面效果外，同时较好弥补了当前LED行业对超高清分辨率信号传输、显示等技术不足。



HDR画质超画质显示



普通显示

急速动态显示

- LED具有纳秒级的响应时间的特点，其点亮与熄灭交替的时间极短，没有荧光显示技术余晖效应，所以能够快速响应图像变动，对动态效果有着极高的先天优势；
- LED自主发光的成像方式不需要反应时间，即使在表现动态画面时也不存在滞后现象，动态显示清晰自然，符合人眼对运动影响的心理感知。



动态清晰还原

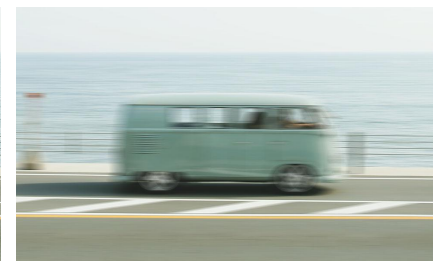

动态模糊

sharpen

图像锐化处理

- 锐化可使图像边界细节得到增强，增强反差，不但提高图像的视觉效果，而且对图像的形状特征能更好地识别，是一种基于微分算法的图像处理技术；
- 通过视频处理设备对图像进行锐化处理，可显现更多细节与纹理，增强灰度反差。



图像锐化处理



没有锐化，不清晰

noise

图像降噪处理

- 昏暗环境下，图像采集时为提高辨识度不得不对图像信号增强放大，会产生不必要的噪点。在视频图像显像环节，处理系统会做减少数字图像中噪声的处理称为图像降噪处理。降噪后的图像有部分失真现象，但会提高图像平滑度，提升观感。



无噪点，图像平滑

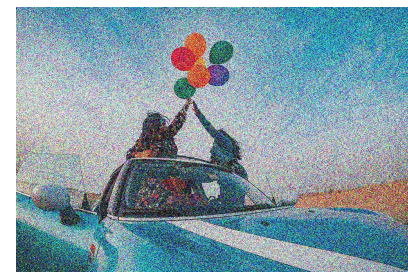

噪点多



高对比度

- 模组采用全彩黑面LED灯珠，让屏幕对比度获得极大的再提升；
- LED灯发光杯内扩散方案设计，降低LED面板反射率，防止反光，图像表现更清晰、细腻；
- 低亮度下显示屏灰度表现近乎完美，其显示的画面层次感和鲜艳感高于同行产品。



图像细腻冲击力强

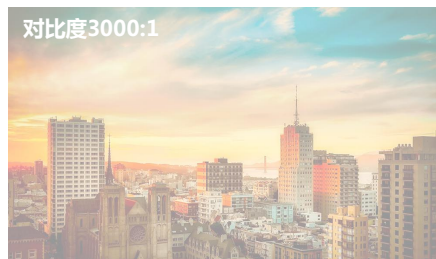

图像朦胧画质不佳



低亮高灰度

- LED显示模块采用高灰阶双线传输的16bit驱动IC，图像质量显著提升，暗部纹理清晰；
- 结合18位阶控制系统，在低亮度时仍可达16Bit高灰度要求；
- 画面表现出的图像细节更多，图像更有层次感，画质更清晰、更细腻。



图像纹理清晰



图像出现色块，画质受损

高刷新

- 显示屏图像显示采用目前行业最领先技术，采用动态扫描方式工作，刷新频率大于3840Hz以上；
- 在视频录象、视频转播、图象拍摄时不会出现断行栅格现象，图像边缘清晰，将图像信息准确真实地还原。

使用相机：佳能 快门速度：1/3000秒

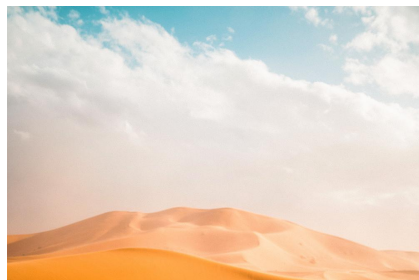

高达3840Hz以上刷新，图像更稳定清晰

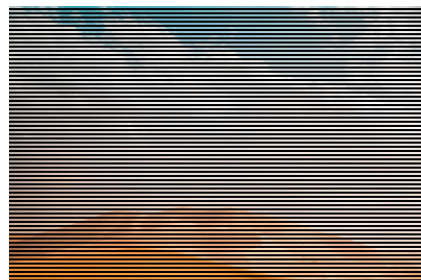

1920Hz的刷新，图像很闪烁

低功耗，更环保

- 采用PFC功能的开关电源，其交流\直流电能转换效率最大可达到90%以上，高效节能
- 单灯驱动电流设置在10mA以内，比传统驱动功耗节能40%以上
- 驱动IC双线传输，灰度16Bit，卓越级HDR，内部倍频，集成MOS动静态节能，恒流输出范围0.5-20mA

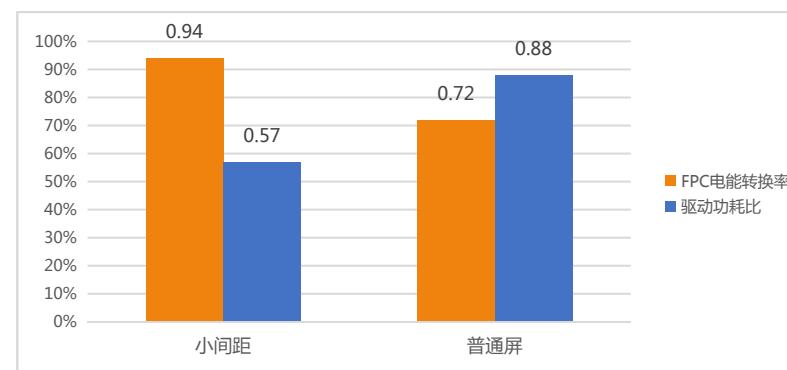



完美拼接

- 小间距LED显示屏通常拼接在会议室、监控室等室内墙面使用
- 超越DLP和MLCD拼接墙效果。不会出现DLP和LCD拼接画面被分割现象，保持画面显示的完美诠释

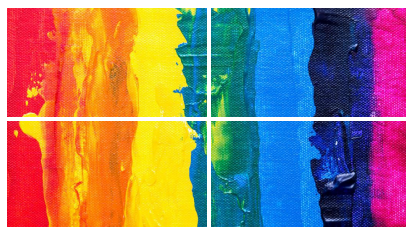

DLP和LCD拼接间隙过大，像素点缺失，图像分割严重

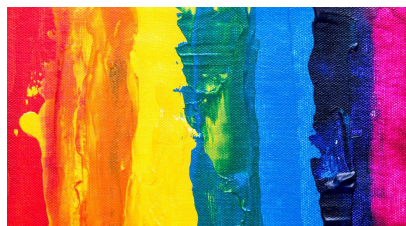
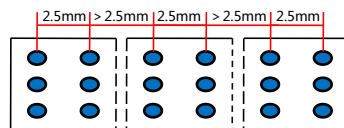

小间距LED显示屏拼接可达无缝，像素点不缺失

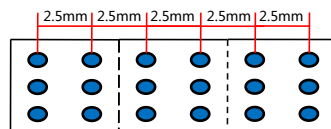

图像干净

- 通过优化LED封装技术，驱动电路消隐技术及防止漏电列亮技术。解决了行业中扫描屏一直存在的拖隐现象和鬼隐现象；
- 右图图像干净清晰显示。



LED漏电列亮“毛毛虫”现象

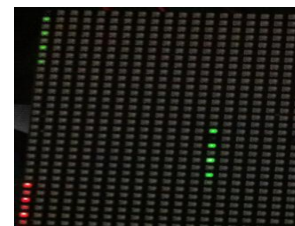

鬼隐状况严重（图像显示朦胧且有重影）

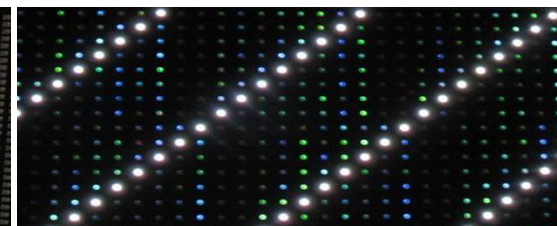

安装方式

✓ 底座安装

✓ 贴墙壁挂安装

底座安装

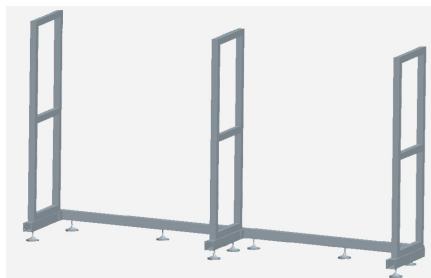

- 放置安装框架

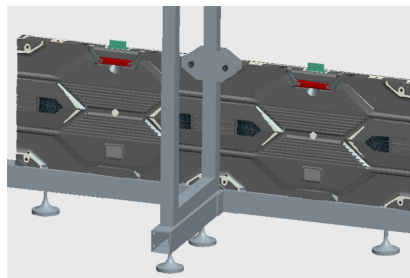

- 从第一层依次放置箱体，锁紧好箱体锁扣，将箱体上下左右固定板连接好

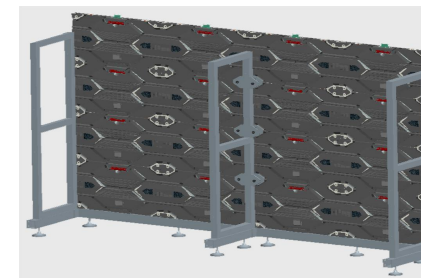

- 按照相同的方法将所有箱体放置好，用连接片将箱体上下左右固定好

贴墙壁挂安装

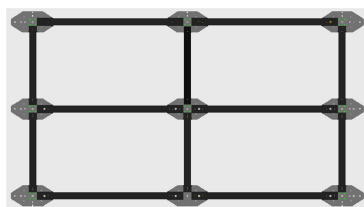

- 固定安装框架到墙体

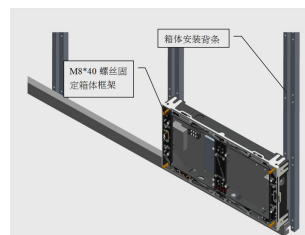

- 从第一层依次将箱体框架安装在已经固定在墙体的背条上

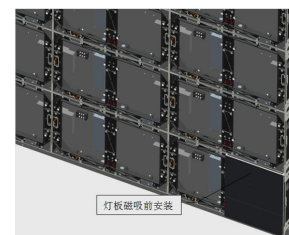
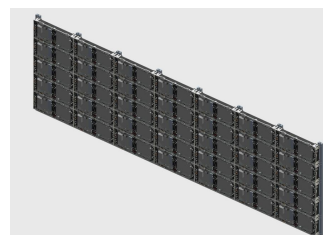

- 从第一层箱体依次将灯板磁吸安装在已经固定好的箱体上

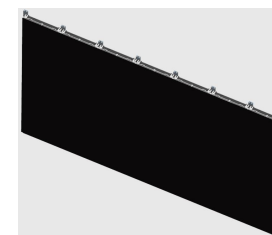

Meiyad®

臻彩美亚迪·不负好创意！



产业基地

深圳市美亚迪光电有限公司

湖北随州市美亚迪光电有限公司

广西荔浦美亚迪光电有限公司

广西桂林恒泰电子科技有限公司

深圳生产、运营基地：深圳市宝安区南岗第三工业区9栋

湖北省·随州市·经济开发区·深圳工业园

广西省·桂林市·荔浦县新坪镇金鸡坪工业园区

销售热线：135 3053 5995 / E-mail：sales@mydled.com

Tel：0755-82687189 / Fax：0755-82687181

官网：www.mydled.com / www.myddisplay.com